

우리회사는 이런 일을 합니다

## HVAC. System Engineering & Plant

GMP, HACCP, 산업, 상업, 일반, 등등의 각종현장에 냉,난방 환기 장치에 필요한 공조기기, 덕트, 배관, 전기제어, 설계, 제작, 시공 합니다

[www.swhvac.co.kr](http://www.swhvac.co.kr)

삼성전자 B2B 솔루션  
냉난방 공조기술 파트너  
설계 제작 시공 지정사

**SINWOOD ENG** (주)신우이엔지

경기도 안양시 동안구 엘에스로 122, 809호 (호계동, 데시앙 플렉스)  
상담전용전화 : 1688-6439 Fax. 070-7600-6002  
E-mail : sw6742@nate.com

2024. 4. 수정

• 냉난방 환기 (HVAC) 시스템, 설계제작시공.

온도와 습도, 환기를 필요로 하는 어떠한 장소의 문제도 해결하여 드립니다



공조기



배관



냉온수기



덕트



제어

전기

● 공조

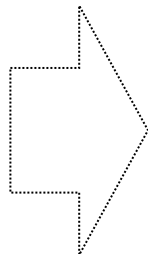

- 기기
- 덕트
- 배관
- 전기
- 제어

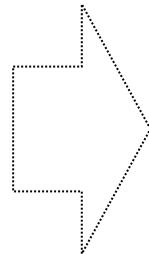

- 점검진단
- 설비설계
- 장비제작
- 설비시공
- 유지관리

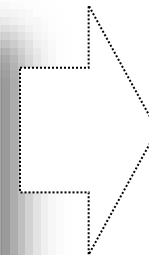

- 기존시설-문제해결
- 신규시설-검토제안



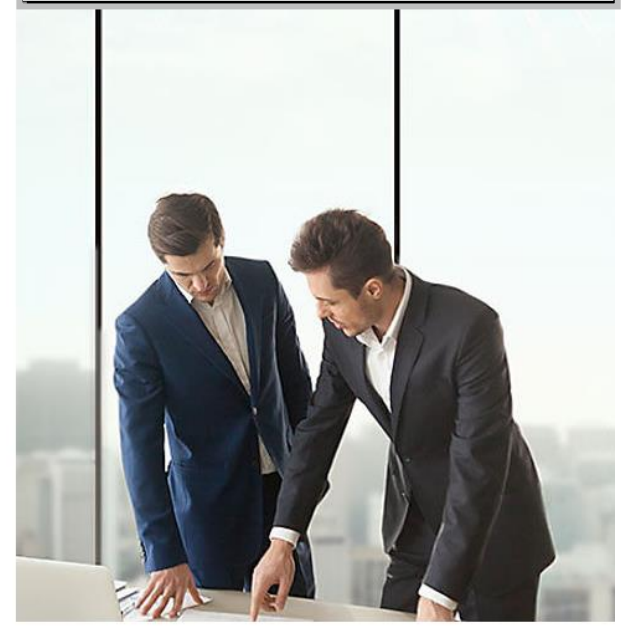
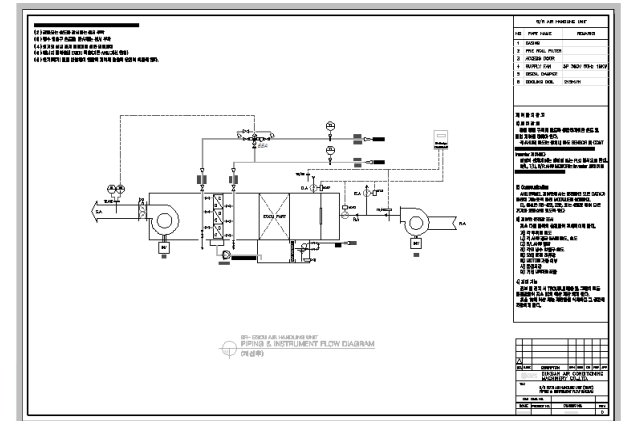
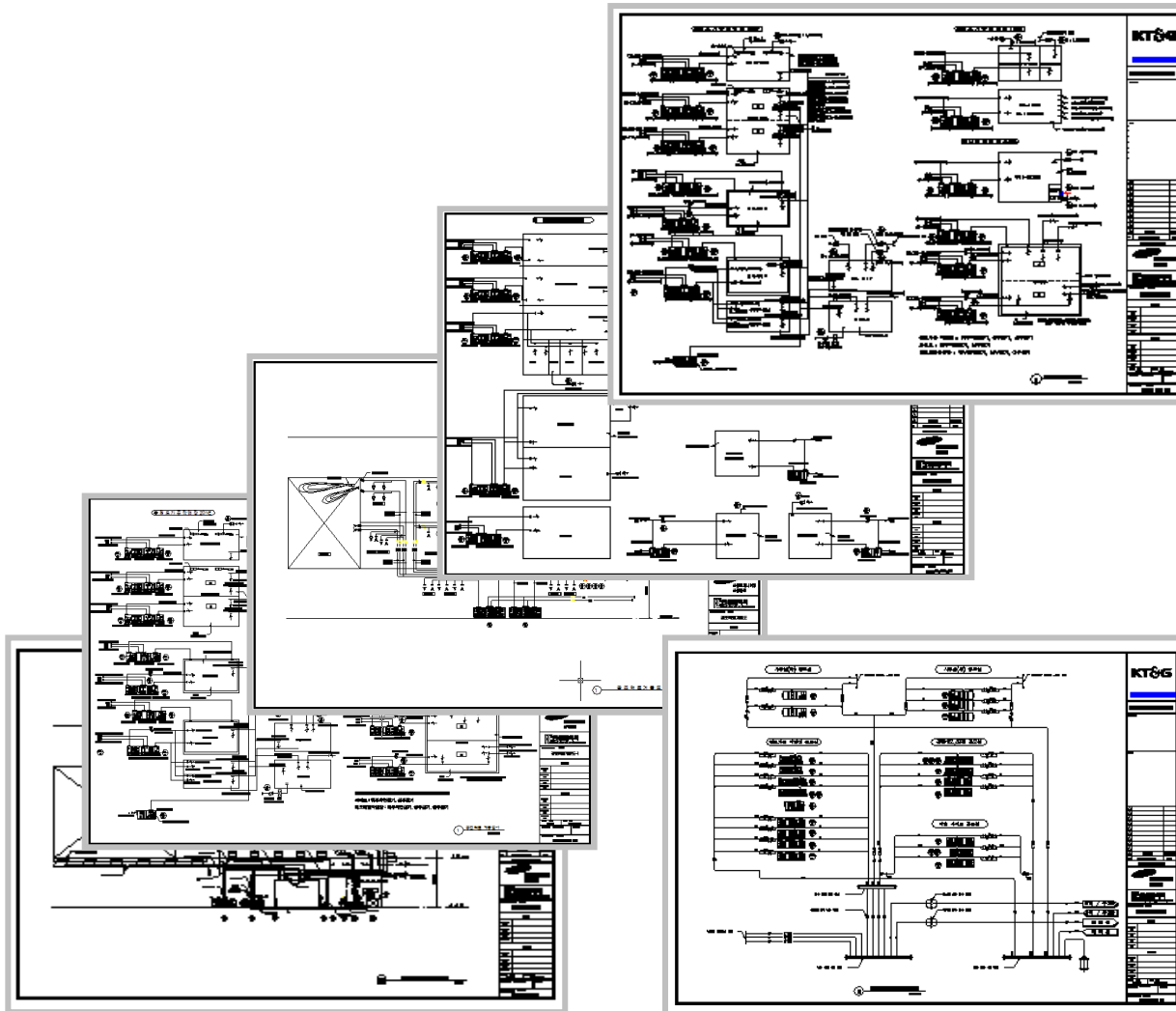



SINWOOENG

• 공조장비 제작

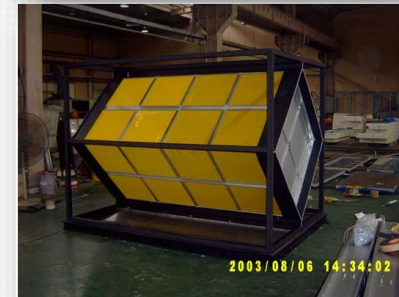

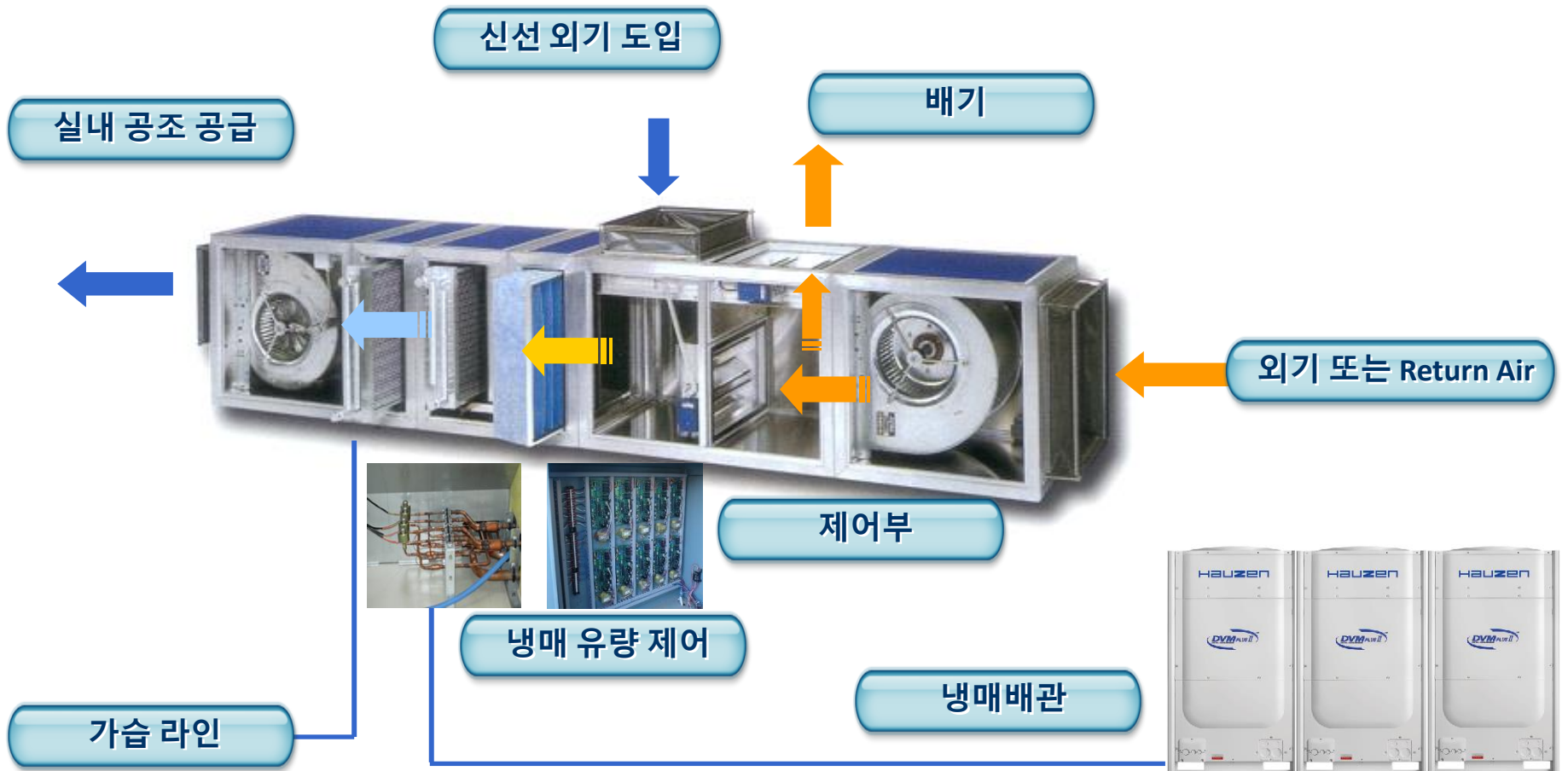

**SAMSUNG SINWOOENG** • 냉,온수 DVM Chiller 시스템



\*\*\*\* 삼성전자 홈페이지 방문하시면 많은 정보를 얻을 수 있습니다



SINWOOENG

# · 중앙공조 시스템 라인업

## FCU



360 카세트형



바닥상치형



4Way



덕트형

## 향온향습기

실내의 온습도를 일정하게 유지하는 장치

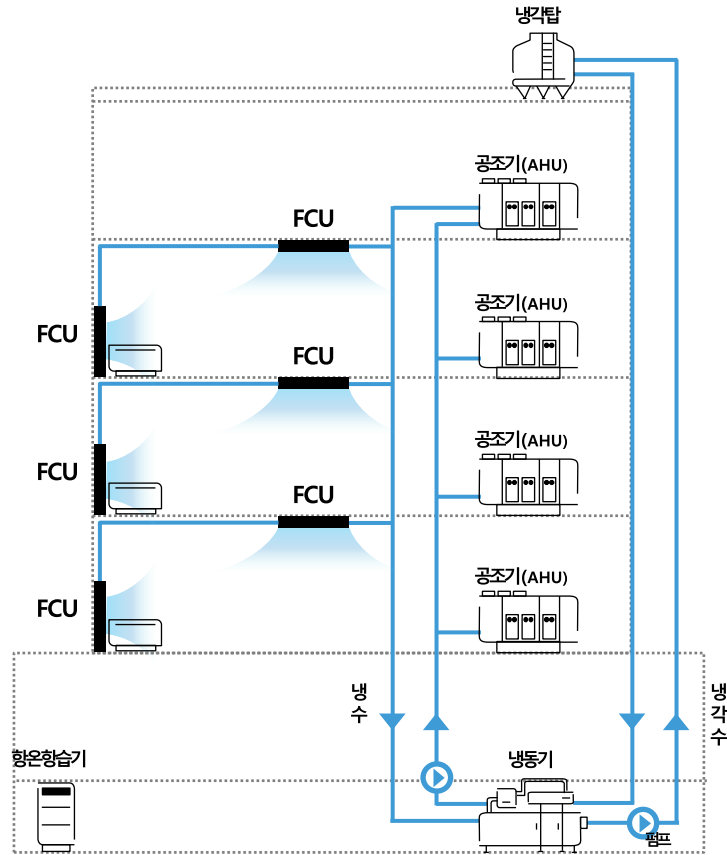

## 냉각탑

냉동기의 응축열을 대기와 열교환하여 버리는 장치



## 공조기 (AHU)

실내 공기의 온도, 습도, 기류 청정도를 맞추기 위한 조정 장치



## 냉동기

냉수를 생산/공급하는 장치



\*\*\*\* 삼성전자 홈페이지 방문하시면 많은 정보를 얻을 수 있습니다



천장카세트형



360 카세트형



무풍 4WAY



무풍 1WAY



1WAY



2WAY

덕트형



저정압



중정압



고정압

바닥상치형



노출형



매립형

\*\*\*\* 삼성전자 홈페이지 방문하시면 많은 정보를 얻을 수 있습니다

# SINWOO ENG • 냉난방, 환기 덕트



SINWOO ENG • 냉난방 배관



SINWOO ENG • 전기, 운전제어

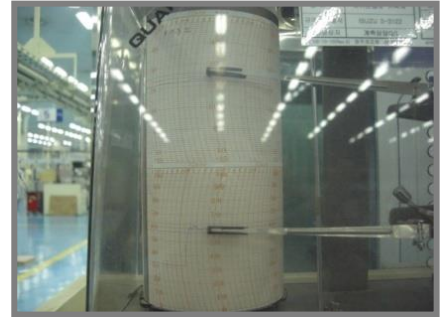



SINWOOENG

• DMS 제어 솔루션으로 에어컨, 공조장비 일괄 관리제어

- DMS
- S-net III
- PEAK 전력 제어기
- 적산 전력 분배
- 중앙 제어기
- 신 유선 리모컨
- 주간 예약 기능(신유선리모컨 사용)

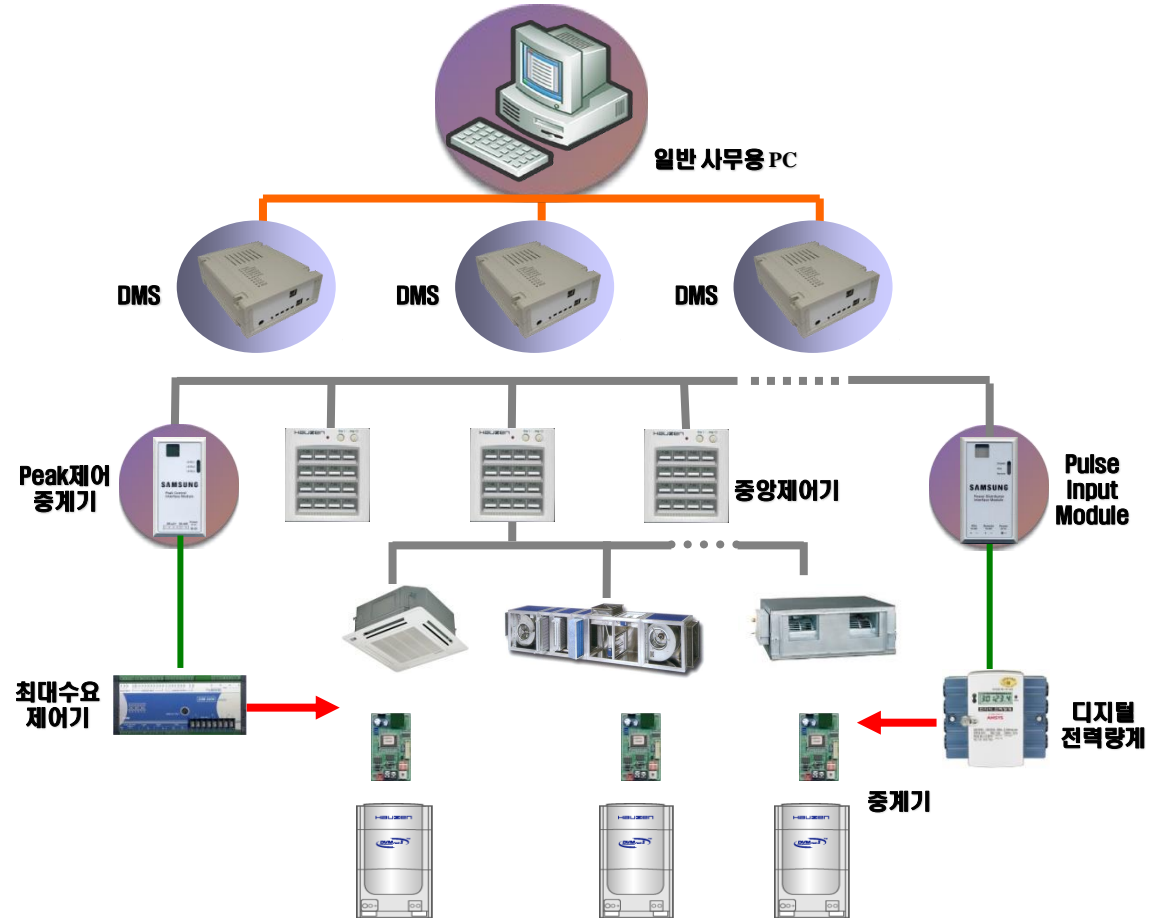

\*\*\*\* 삼성전자 홈페이지 방문하시면 많은 정보를 얻을 수 있습니다

※ 일부 솔루션은 2008년 상반기중 적용가능 합니다. 성능 개선을 위해서 일부 변경이 있을 수 있습니다.

**\* 설계**

HVAC  
이론에  
설계를  
접목합니다

**\* 점검**

기술진 파견,  
기본 점검  
구성, 제안합니다

**\* 제작**

20년  
사용가능,  
이전가능,  
분해조립  
구조형 입니다

**\* 시공**

향후,  
조건변화에  
대응가능  
구조로 구성  
합니다

**\*관리**

비전문가  
운전, 관리  
합니다



Sin Woo

특허 : 10-482926, 10-0583071, 20-0343301. 적용 제품입니다

• 세정식 공조기 (향온향습, 공기정화, 냄새제거, 가습, 미세먼지 제거 용도)

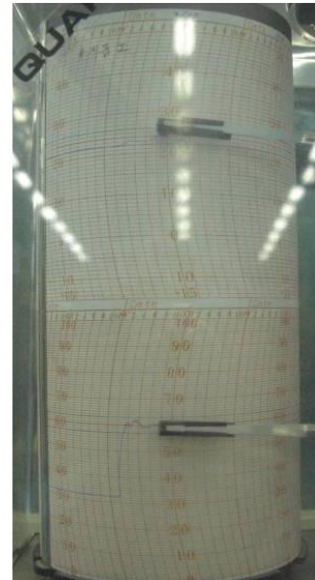







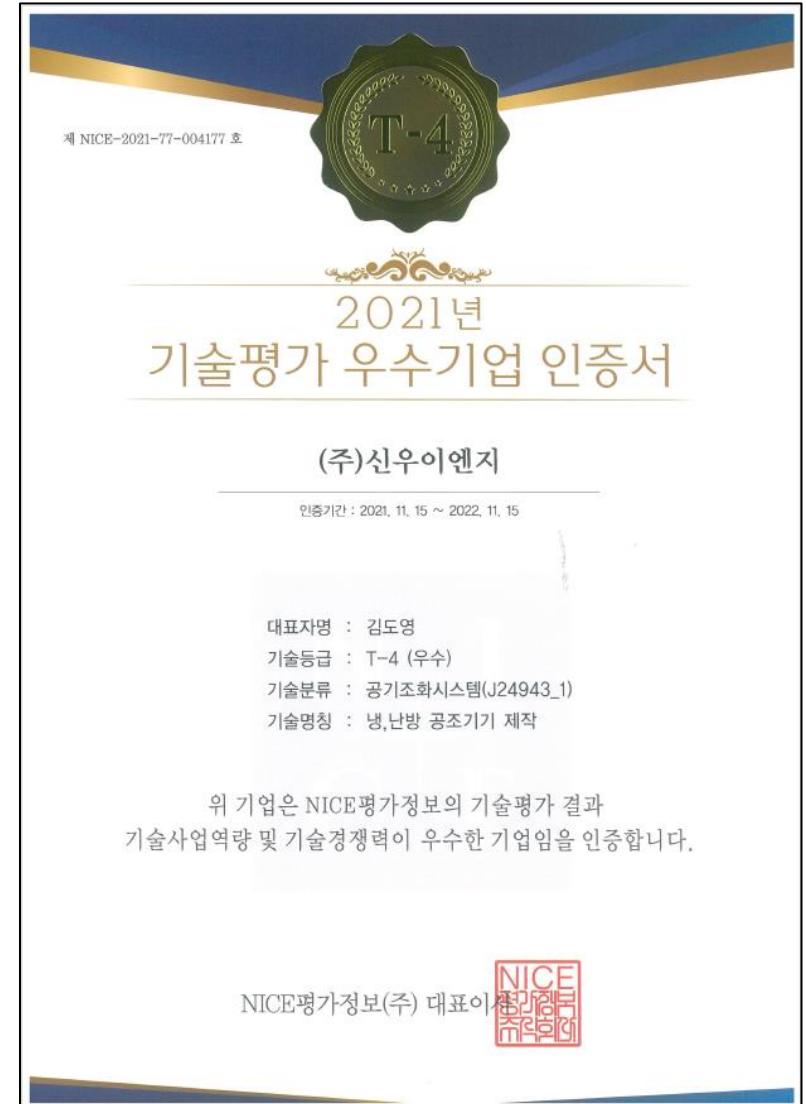









년도	발주처	현장명	공사명 / 제품명	시설특성
2013	SKC(주)	수원공장	제막옥상 폐열회수 시스템 구축	ESCO
			판형열교환기 / 온수탱크/ 라인펌프	
	서로정공(주)	구미공장	냉난방공조설비공사	
			EHP 공조기/ 덕트공사	
	(주)세기공조플랜트	대교방송 보라매센타 스튜디오	덕트공사	스튜디오
	KT&G	영주공장	공조기 보강공사	
			공조기보수 / 덕트 / 배관 / 전기제어	
	SKC(주)	진천공장	SLITTER 공조시스템 개선	
			브라인칠러 / 펌프 / 배관공사	
	KT&G	영주공장	공조 덕트공사	



SINWOOD ENG

• 주요 현장, 납품 및 공사 (2014년)

2014	(주)대영식품	예천공장	공조시스템	HACCP
			EHP 공조기 / 덕트공사	
	(주)신행	알프스전자(주) 광주공장	도장부스용 공조시스템	
			공기조화기 / 배관공사	
	(주)코모스	화성공장	공조설비공사	
			EHP 공조기 / 덕트공사	
	파인오토시스템즈(주)	삼성정밀 울산공장	도장부스 공조설비	
			방폭 / 비방폭 냉난방기 및 배기송풍기	
	(주)케이에프앤비	동강공장	냉방공조설비 / 냉동창고	
			공조기 / 덕트 / 냉동창고	
	가온 ENG	서진산업 시흥공장	로봇용 용접 흠가스 환기시스템	
			배기유닛 / 덕트공사	
	한두이엔지(주)	(재)천주교 용인묘원	공기조화기 납품	
			공기조화기/ 전기제어판넬/ 냉매배관	



SINWOOENG

• 주요 현장, 납품 및 공사 (2015년)

2015	SKC(주)	SKC 진천공장	S/L 브라인칠러 뱅동기 보수공사	
	서남바이오에너지(주)	서남물재생센터	열병합발전소 발전기 급기덕트	
	남부도로사업소	사평지하차도	급기송풍기 및 덕트 환기시설	
	(주)동재산업	안성 미래제약	항온항습기 납품 설치	
	디케이마린서비스(주)	왜관 캠프캐럴 메디컬센터	미군부대 공기조화기 및 FCU 교체	
	대관령 원예농협	대관령	자동제어공사	HACCP
	LG논현동 KDIC	KDIC 현장	비상발전기용 급배기 송풍기 공사	
	극동가스케트공업(주)	인천공장	PSA 성형실 항온항습 덕트공사	
	인천카톨릭대학교	강화캠퍼스	급식소 냉난방 및 급배기시설	





SINWOOD ENG

• 주요 현장, 납품 및 공사 (2016년)

2016	인천카톨릭대학교	강화캠퍼스	식당 냉난방시설	
	(주)엔바이오	포천공장	충진실 향온향습시스템	HACCP
			향온향습기 / 폐열회수기 / 덕트공사	
	중앙산업건설(주)	보령화학발전소	축전지실 환기설비	
			축류송풍기 / 덕트공사	
	(주)성림	인천 청라공장	냉난방시스템	
			냉난방기 / 배기송풍기 / 덕트공사	
	KT&G 영주공장	영주공장	공조기 보강공사	
			냉수 / 스팀, 코일교체 / 덕트 / 배관/ 제어	
	고용노동부 경기지청	수원현장	환기개선공사	
	(주)토탈방재	대산 KPX 그린케미칼	방폭지역 전기실 양압시스템	
			송풍기 / 냉방기 / 덕트공사	



SINWOOD ENG

• 주요 현장, 납품 및 공사 (2017, 18년)

2017	서울대학교	서울대학교 정밀기계공동연구소	고온고압 배기관공사	
			송풍기 / 배관공사	
	(주)에스지푸드텍	미미식품 괴산공장	공기조화기 납품	HACCP
	쓰리알냉동산업	동원과학기술대학교	공기조화시스템-학교 실물교재	
			공조기 / 덕트 / 배관 / 자동제어	
	(주)세기공조플랜트	CJ헬로비전 상암동 스튜디오	덕트공사	
	동양기설산업(주)	동원시스템(주) 진천공장	덕트공사	
2018	(주)씨에이엔 파주지점	파주출판단지 메가박스	영화관 공조시스템 개조공사	
			EHP 시스템에어컨 / 전기공사	
	성동구청	성동구청	공조기 개선공사	
	(주)신생활식품	예천공장	충진실 냉난방 양압설비	GMP
			공조기 / 실외기 / BFU / 덕트 / 전기공사	
	(주)신우이엔지	(주)KT&G 영주공장	공조기 폴리교체 / 냉동기 펌프교체	
	(주)태성산업	군포산업단지	EHP 시스템에어컨 / 전기공사	
	코스모이앤시(주)	현대모비스 충주1공장	항온항습 공조기 및 시스템 개선공사	GMP



SINWOOENG

• 주요 현장, 납품 및 공사 (2019년)

2019	(주)코모스	화성공장	공조기 납품	
			실외기 / 냉매배관공사 / 전기제어	
	(주)청인	남동공단 화장품공장	냉난방 양압 청정시설	CGMP
	삼화페인트공업(주)	시화공장	방폭지역 국부냉난방 공조시스템	
			공조기/ 실외기/ 냉매배관/ 덕트/ 전기공사	
	(주)풍림푸드	진천공장	소성실 급배기공사	HACCP
	(주)신선한마을	단양GGP	돈사 냉방시설	
	무진복지재단	양평 노인요양병원	DVM 냉난방 CHILLER 납품 / 수배관 공사	
	(주)신우이엔지	(주)KT&G 영주공장	항온항습장비 납품설치	
	(주)풍림푸드	진천공장	다동 소성실 급배기공사	HACCP
	(주)신생활식품	예천공장	냉동기 납품설치	HACCP
	(주)태성산업	군포공장	EHP 시스템에어컨 / 전기 추가공사	
	(주)풍림푸드	진천공장	드럼소성기 급배기설치	HACCP
	커민스필터(주)	수원공장	RTO 배기가스 재사용시설	
			공조장비/ 덕트 / 배관 / 전기제어공사	
	(주)대승건설	애거슨바이오 음성공장	항온항습 공기청정 공조시설	KGMP
			공조장비 / 덕트 /배관 / 전기제어공사	



SINWOOENG

• 주요 현장, 납품 및 공사 (2020년)

2020	(주)삼엠텍	시흥공장	냉난방시설	
			냉난방기 / 실외기 / 냉매배관공사 / 전기제어	
	커민스필터(주)	수원공장	가성소다 탱크 및 방유벽 설치공사	
	(주)한국네스트	포천공장	청정구역 냉난방 공기청정시설	GMP
			공조기 / 실외기 / 냉매배관 / 덕트/ 전기공사	
	수원 혼다	SR & SC 센터	냉난방 및 전열교환기 공사	
	가락동 다세대주택	152-16	냉난방공사	
	코나엠(주)	진천공장	스파이럴 배기덕트공사	
	라이온코리아(주)	인천공장	굴뚝 상향공사 / BLOWER 및 인버터제작	
	(주)애거슨바이오	음성공장	향온향습 공기청정/공조시설-증설분	KGMP
	(주)신생활식품	예천공장	충진실 냉난방 양압설비	GMP
	수원시청	수원송원중학교	냉난방시설	
	신일화학(주)	금왕공장	집진기 / 에어와셔 / 집진기후드납품설치	
	커민스필터(주)	수원공장	드라이공정 / 석션 보강공사	



SINWOOENG

• 주요 현장, 납품 및 공사 (2021년)

2021	KT&G	광주공장	퇴적조화기 설계용역	
	(주)대명화학	문경공장	생산라인 항온항습시설	
	(주)서주	김제공장	바이티라인 냉난방기 설치공사	
	(주)빅슬론	충주공장	EHP 공기조화기교체 및 포장라인 급배기시설	
	UPM	수원공장	공조기 유지관리	
	(유)울림환경기술원	군산	도장부스 냉난방설비	
	(주)풍림푸드	진천공장	신설동 소성실 국부냉난방 시설	HACCP
	(주)에스엘디건설	천안 사옥신축	냉난방 전열교환기 / 제작 납품설치	
	한국전력	미곡	엘리미네이터 제작 납품 설치	
	KT&G	영주공장	자동화창고 / 덕트라인 보강공사	
	(주)앤바이오	포천공장	건기식 GMP 클린룸공사	GMP
	일민농원(주)	예천공장	냉난방설비	스마트팜



SINWOOENG

• 주요 현장, 납품 및 공사 (2022년)

2022	(주)선진에코	군산현장	터널용 이동식 공조기 및 집진기 납품	
	(주)코파스	인천현장	공조 덕트 배관 전기 제어 항온항습 공조시설	자동화참고
	수원도시공사	수원현장	수원장기요양센타 냉난방공사	
	(주)에스엠바이오	음성현장	냉난방 공기청정 GMP 공조시스템	GMP
	삼화페인트공업(주)	시화공장	스팀라인 냉풍공조기 개선	
	중원(주)	음성현장	냉난방 공조시설	
	프로릭(주)	가산현장	냉난방 공기 청정시설	GMP
	일진전기	화성현장	클린룸 / 항온항습 / 청정 / 냉난방 공사	GMP
	(주)풍림푸드	진천공장	신설동 소성실 국부냉난방 추가 시설	HACCP
	(주)한국네스트	포천현장	GMP 냉난방 공기청정시설	GMP
일민농원(주)	예천현장	냉난방 설비 납품 설치 시운전	스마트팜	



SINWOOENG

• 주요 현장, 납품 및 공사 (2023년)

2023	(주)인덱스	청주지사공장	공조 덕트 배관 자동 토탈 시설 공조시스템	항온항습
	(주)삼화페인트	공주공장	기존 항온항습 공조시설 개선 보강	
	일진전기	화성공장	공조 덕트 배관 자동 토탈 시설 공조시스템	항온시스템
	울암해피랜드	화성센터	GHP 냉난방 시스템 교체 보강	
	롯데	풍농물류센터	냉난방 항온시설	물류창고
	풍림푸드(주)	음성공장	생산동 급, 배기 시설 개선보강	
	(주)엔바이오	포천공장	급, 배기 공기 청정 시설 추가	HACCP
	(주)창신테크	누베라이트제약	클린룸 / 항온항습 / 청정 / 냉난방 공사	GMP
	(주)더그리트	용인공장	냉난방 공기청정 및 급,배기 환기시설	HACCP
	(주)한국네스트	포천 신축증설	GMP 냉난방 공기청정시설	GMP
풍림푸드(주)	음성공장	급, 배기환기시스템 개선 및 보강	TAB	



**설계 등록**

[별지 제2호 서식]

신고번호: 제 01-000317 호

엔지니어링활동주체신고증

**제작 등록**

[별지 제2호 서식]

**직접생산증명서**

호 : 제 2008-23980 호

명 : 광운방송기

명 : (주)신우이엔지

전화 : 410-81-82440

팩스 : 410-81-82440

주소 : (502-857) 광주 서구 영산동 984-9

주소 : (502-857) 광주 서구 영산동 984-9

기간 : ※ 불입차 계약종료일 종료기간 종료

본 증명서 제출규에 착한 법률, 제10조제4항 및 같은 법 제10조제3항에 따라 위와 같이 직접생산을 증명합니다.

2008년 12월 19일

중소기업중앙회

**시공 등록**

**건설업등록증**

기계설비 시공업 등록번호 : 광주서02-12-06

(주)신우이엔지 대표자 : 하 민호

광주 서구 영산동 985-25 법인(주인)등록번호 : 200111-0180110

대한민국 등록일자 : 2003. 9. 01

2003. 9. 01 ~ 2006. 8. 31 다음 갱신일자 2006. 8. 31.

법기분법 제9조의 규정에 의한 건설업자임을 증명합니다.

2003년 9월 01일

**광주광역시서구청장**

구분	변경사항	내용	거주년월연 - 기록사항
업종	변경	기계설비 시공업	2006. 8. 27

광주광역시서구청장

**에스코사업 등록**

등록번호 제2011-0506-5

**에너지절약전문기업 등록증**

상호 또는 명칭 : (주)신우이엔지

영업소의 소재지 : 전남 담양군 대전면 칠본리 799-1

기술 부문 : 1종

등록년월일 : 2011년 03월 09일

에너지이용합리화법 제25조제1항, 같은 법 시행령 제 30조 및 같은 법 시행규칙 제 25조 제 1항에 따라 위와 같이 등록하였음을 증명합니다.

2011년 03월 09일

에너지관리공단 이사장



전라남도 담양군 대전면 갈전길22  
 엔지니어링 활동주체, 직접생산등록, 기계설비공사  
 HVAC UNIT, AHU, CHILLER, UNIT COOLER

**관급공사 시공 전문점**  
**LG전자 : 냉동기 전문점**



감사합니다.

고객이 원하는 수준,  
그 이상의 기술과 서비스를 제공 드리기 위해  
항상 노력하겠습니다

[www.swhvac.co.kr](http://www.swhvac.co.kr)

**SINWOOD ENG** (주)신우이엔지

삼성전자 B2B 솔루션  
냉난방 공조기술 파트너  
설계 제작 시공 지정사

경기도 안양시 동안구 엘에스로 122, 809호 (호계 데시앙)  
상담전용전화 : 1688-6439 Fax. 070-7600-6002  
E-mail : sw6742@nate.com